







## Sensor, Serie ST6

- 6 mm T-Nut
- mit Kabel
- Stecker, M8, 3-polig, mit Rändelschraube
- Reed, elektronisch PNP, elektronisch NPN



Zertifikate	CE-Konformitätserklärung, cULus, RoHS
Umgebungstemperatur min./max.	-30 ... 80 °C
Schutzart	IP65, IP67
Schaltpunktgenauigkeit mT	±0,1
Nennstrom, geschalteter Zustand	30 mA
Ruhestrom (ohne Last)	8 mA
Betriebsspannung DC min. / max.	10 ... 30 V DC
Betriebsspannung AC min. / max.	Siehe Tabelle unten
Hysterese	≥ 0,2 mT
Schaltlogik	NO (Schließer)
Schaltleistung	Reed 3-polig: max. 6 W
Statusanzeige LED	Gelb
Schwingungsfestigkeit	10 - 55 Hz, 1 mm
Stoßfestigkeit	30 g / 11 ms

### Technische Daten

Materialnummer		Kontaktart	Kabelummantelung	Kabellänge	Betriebsspannung AC min. / max.
R412022873		Reed	Polyurethan	0,3 m	10 ... 30 V AC
R412022875		Reed	Polyvinylchlorid	0,3 m	10 ... 30 V AC
R412022874		Reed	Polyurethan	0,5 m	10 ... 30 V AC
R412022859		elektronisch PNP	Polyurethan	0,3 m	-
R412022862		elektronisch PNP	Polyvinylchlorid	0,3 m	-
R412022861		elektronisch PNP	Polyurethan	0,5 m	-
R412022852		elektronisch NPN	Polyurethan	0,3 m	-

Materialnummer	Spannungsabfall U bei I <sub>max</sub>	Schaltstrom DC, max.	Schaltstrom AC, max.	Schaltfrequenz max.
R412022873	I*Rs	0,3 A	0,5 A	0,4
R412022875	I*Rs	0,3 A	0,5 A	0,4
R412022874	I*Rs	0,3 A	0,5 A	0,4
R412022859	≤ 2,5 V	0,13 A	-	1,0
R412022862	≤ 2,5 V	0,13 A	-	1,0
R412022861	≤ 2,5 V	0,13 A	-	1,0
R412022852	≤ 2,5 V	0,13 A	-	1,0

Materialnummer	Betriebsstrom ungeschaltet	Betriebsstrom geschaltet	Ausführung
R412022873	-	-	verpolungssicher
R412022875	-	-	verpolungssicher
R412022874	-	-	verpolungssicher

Materialnummer	Betriebsstrom ungeschaltet	Betriebsstrom geschaltet	Ausführung
R412022859	8 mA	30 mA	kurzschlussfest, verpolungssicher
R412022862	8 mA	30 mA	kurzschlussfest, verpolungssicher
R412022861	8 mA	30 mA	kurzschlussfest, verpolungssicher
R412022852	8 mA	30 mA	kurzschlussfest, verpolungssicher

## Technische Informationen

Werkstoff	
Gehäuse	Polyamid
Kabelummantelung	Polyurethan, Polyvinylchlorid
Feststellschraube	Nichtrostender Stahl

## Abmessungen

### Abmessungen

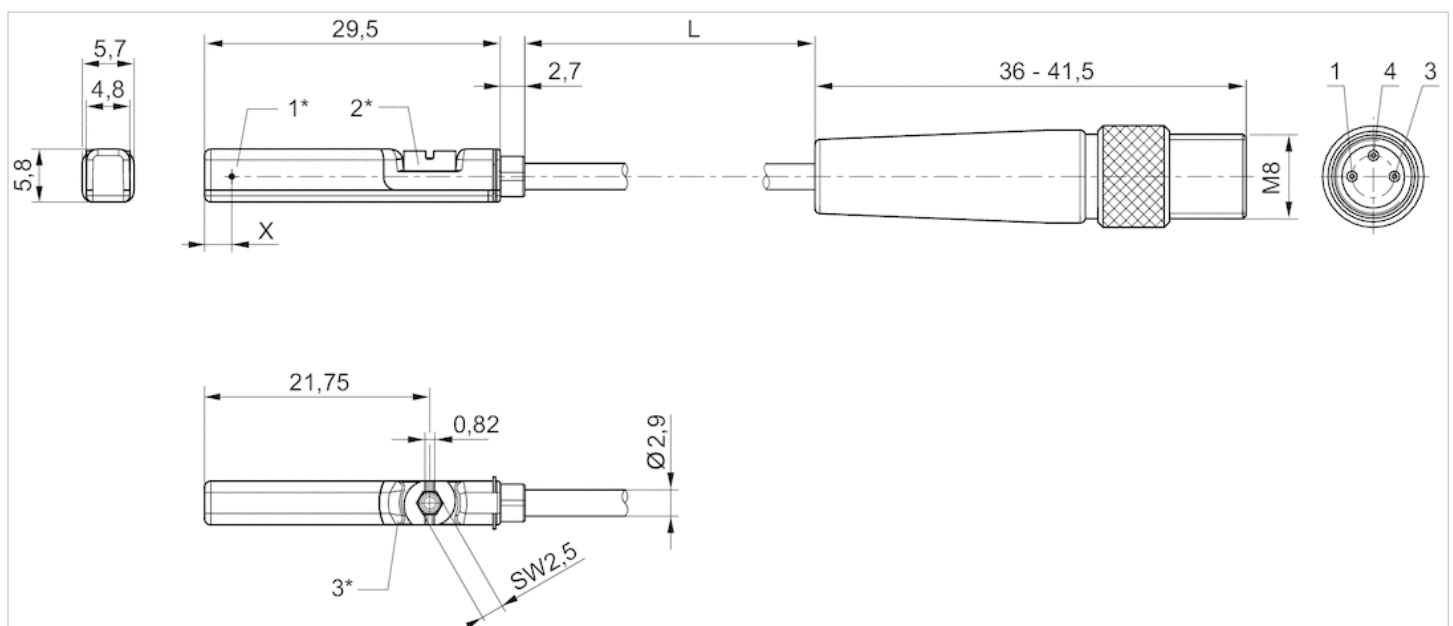

1\* = Schaltpunkt 2\* = Feststellschraube 3\* = LED-Fenster durchscheinend  
 L = Kabellänge  
 X = elektronisch: 11,6 mm, Reed: 8,3 mm  
 PIN-Belegung:

- 1 = (+)
- 3 = (-)
- 4 = (OUT)