

Präzisions-Druckregelventil, Serie PR1-RGP

- G 3/8, G 1/2
- $Q_n = 5600 \text{ l/min}$
- Betätigung pneumatisch
- kältebeständig

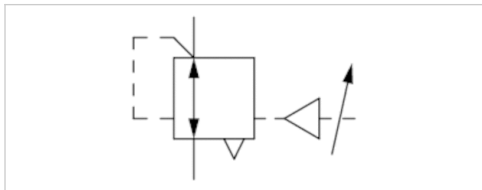

Einbaulage	Beliebig
Betriebsdruck min./max.	0,5 ... 16 bar
Steuerdruck max.	10 bar
Umgebungstemperatur min./max.	-35 ... 60 °C
Mediumstemperatur min./max.	-35 ... 60 °C
Medium	Druckluft, neutrale Gase
Reglertyp	Membran-Druckregelventile
Reglerfunktion	mit Sekundärentlüftung
Regelbereich min./max.	0,05 ... 10 bar
Druckversorgung	einseitig
Betätigung	pneumatisch
Eigenluftverbrauch $q_{v,max}$.	6 l/min
Gewicht	1,26 kg

Technische Daten

Materialnummer	Anschluss	Durchfluss
		Q_n
0821302052	G 3/8	5600 l/min
0821302055	G 1/2	5600 l/min

Nenndurchfluss Q_n bei Sekundärdruck $p_2 = 6 \text{ bar}$ und $\Delta p = 1 \text{ bar}$

Technische Informationen

Der Drucktaupunkt muss mindestens 15 °C unter der Umgebungs- und Mediumstemperatur liegen und darf max. 3 °C betragen.

Sekundärentlüftung ($\leq 10 \text{ mbar}$ über eingestelltem Druck)

Befestigungsart: Befestigungswinkel R412004872 oder Leitungseinbau

Empfohlene Vorfilterung 0,01 μm

Technische Informationen

Werkstoff	
Gehäuse	Zink-Druckguss
Dichtungen	Chloropren-Kautschuk

Abmessungen

Abmessungen

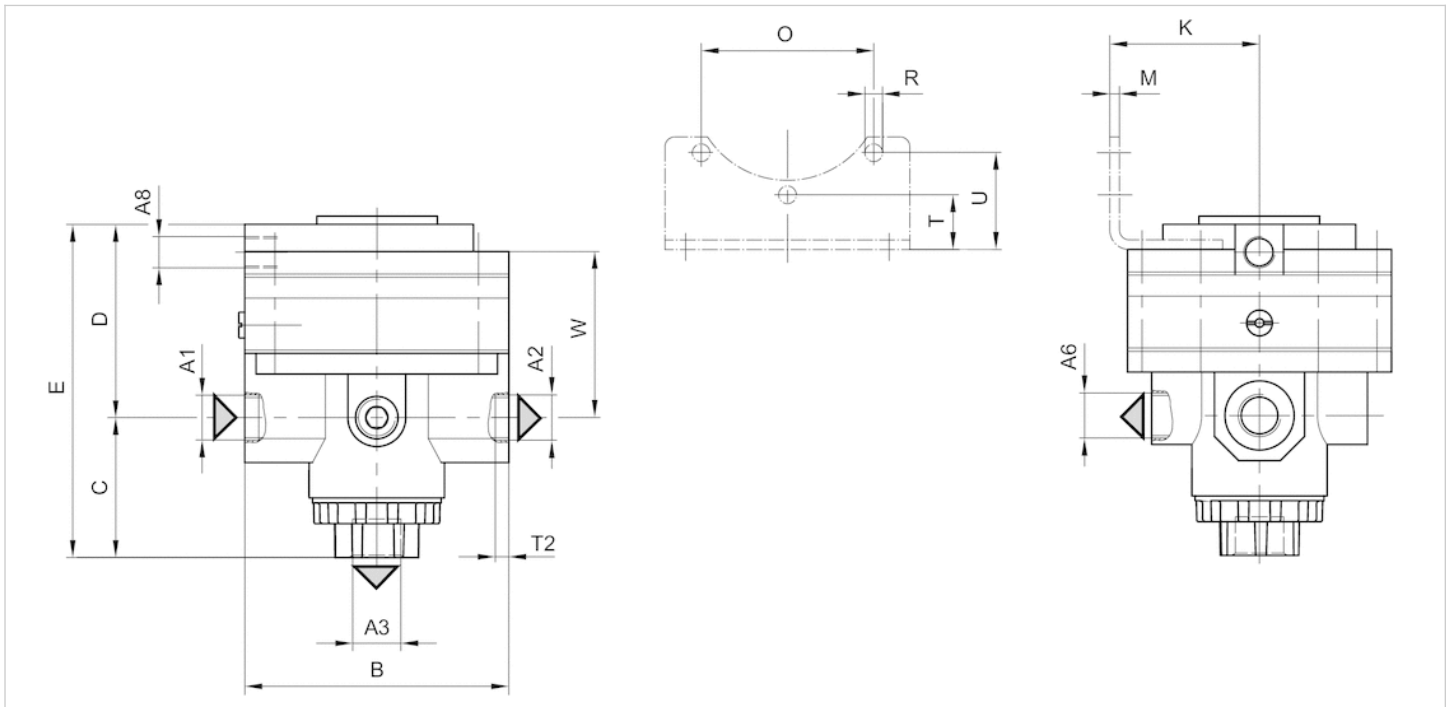

A1 = Eingang

A2 = Ausgang A3 = Sekundärentlüftung A6 = Manometeranschluss A8 = Steueranschluss

Abmessungen in mm

A1	A2	A3 1)	A6 2)	A8 3)	B	C	D	E	K	M	O	R	T	T2	U	W
G 3/8	G 3/8	G 3/8	G 1/4	G 1/8	82	43.5	65.5	108	47	3	54	4	17	16	30	51
G 1/2	G 1/2	G 3/8	G 1/4	G 1/8	82	43.5	65.5	108	47	3	54	4	17	16	30	51

1) Sekundärentlüftung

2) Manometeranschluss

3) Steueranschluss

Diagramme

Steuerdruckkennlinie

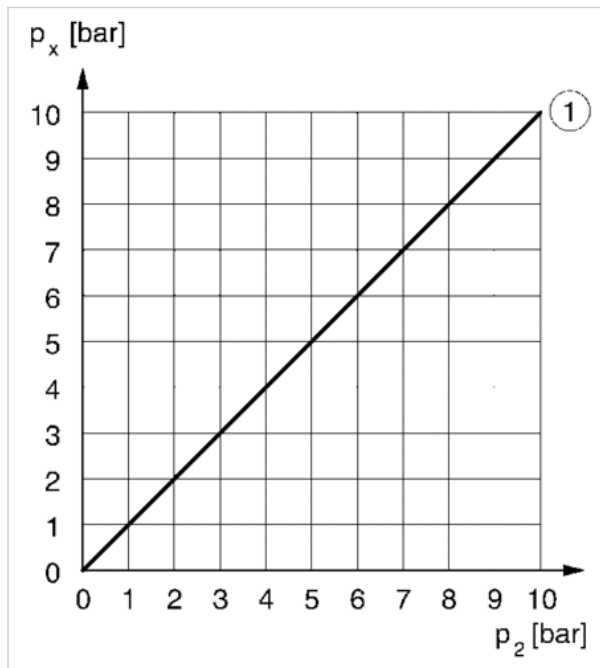

p_x = Steuerdruck

p_2 = Sekundärdruck

1) Pneumatische Betätigung

Entlüftungscharakteristik (Ansprechgrenze 10 mbar)

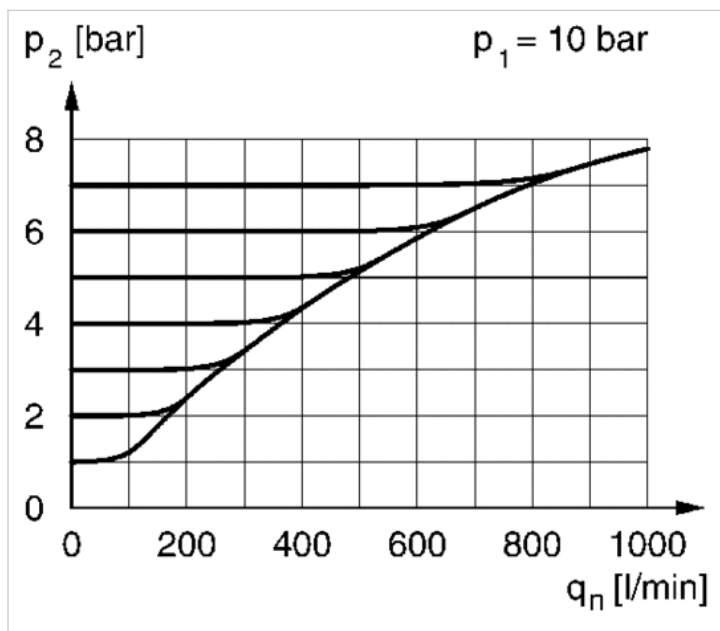

p_1 = Betriebsdruck

p_2 = Sekundärdruck

q_n = Nenndurchfluss

Druckkennlinie

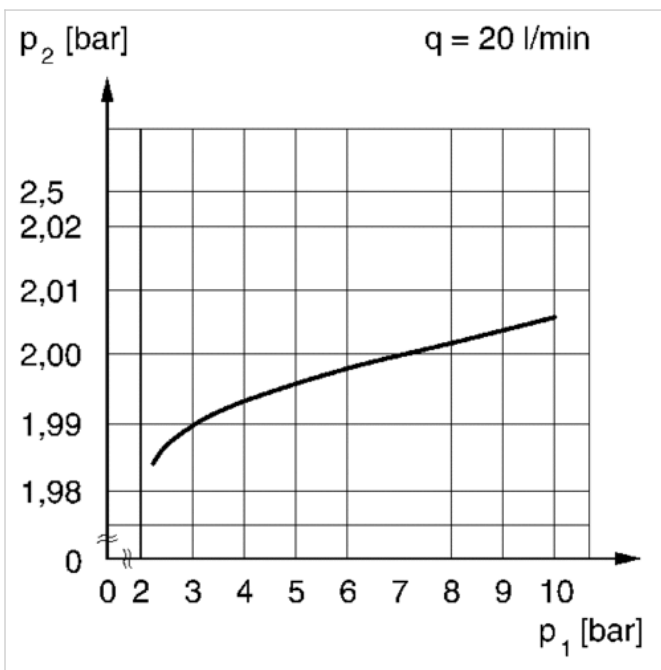

p1 = Betriebsdruck
 p2 = Sekundärdruck
 q = Durchfluss

Durchflusscharakteristik p2 = 005 - 3 bar

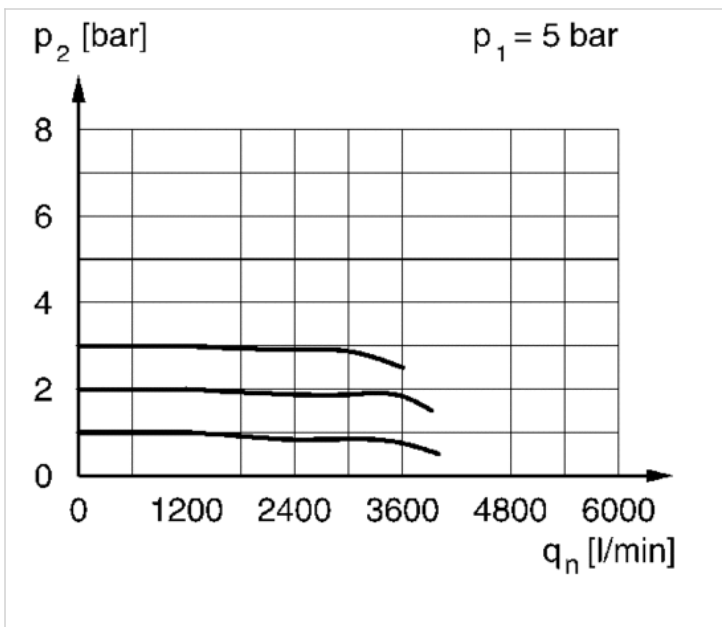

p1 = Betriebsdruck
 p2 = Sekundärdruck
 qn = Nenndurchfluss

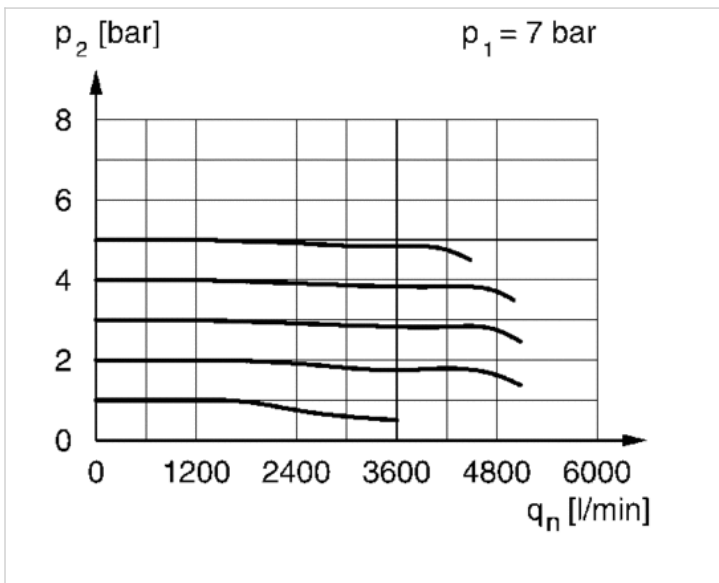
Durchflusscharakteristik p₂ = 005 - 5 bar

p₁ = Betriebsdruck
 p₂ = Sekundärdruck
 q_n = Nenndurchfluss

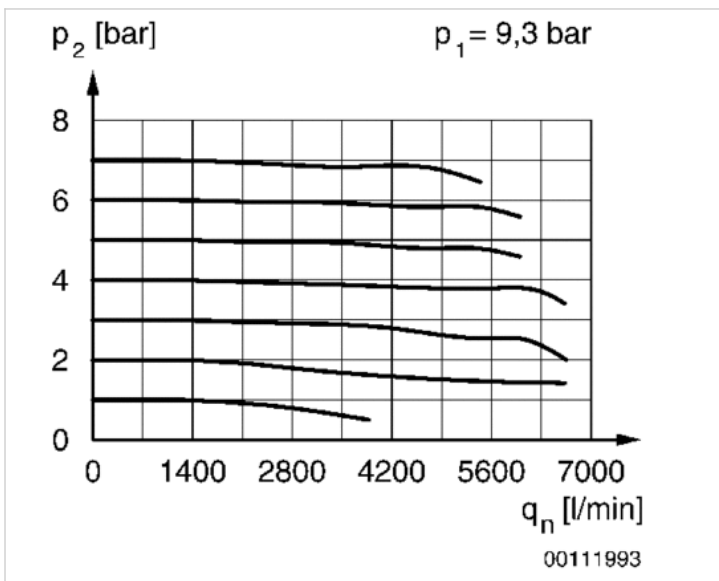
Durchflusscharakteristik p₂ = 005 - 7 bar

p₁ = Betriebsdruck
 p₂ = Sekundärdruck
 q_n = Nenndurchfluss