

Dokumentation

Sicherheitskupplungen

**- Typ KDGSi ... NW7, KDGSiC ... NW7 ST,
KDGSiP ... NW7, KDGSi ... HSV, KDG ... SCH NW7,
KDG ... NW10, KDGSiC ... NW10 -**



1. Inhalt

1. Inhaltsverzeichnis	1
2. Funktionsweise - Sicherheits-Kupplungsdosen	1
3. Sicherheits-Kupplungsdosen NW 7,2	2
3.1. Artikelnummern und technische Daten.....	2
3.2. Funktionsweise	2
3.3. Abmessungen.....	2
4. CEJN Sicherheits-Kupplungsdosen NW 7,2	4
4.1. Artikelnummern und technische Daten.....	4
4.2. Abmessungen.....	4
5. CEJN Multi-Link Verteilersystem NW 7,2	4
5.1. Artikelnummern und technische Daten.....	4
5.2. Abmessungen.....	4
6. Druckknopf-Sicherheits-Kupplungsdosen NW 7,2.....	7
6.1. Artikelnummern und technische Daten.....	4
6.2. Abmessungen.....	4
7. Sicherheits-Kupplungsdosen NW 7,2 mit Handschiebeventil.....	9
7.1. Artikelnummern und technische Daten.....	9
7.2. Bedienung	9
7.3. Abmessungen.....	9
8. Sicherheits-Schwenk-Kupplungsdosen NW 7,2	11
8.1. Artikelnummern und technische Daten.....	11
7.2. Abmessungen.....	11
9. Kupplungsstecker aus gehärtetem Stahl für Sicherheitskupplungen NW 7,2	13
9.1. Artikelnummern und technische Daten.....	13
9.2. Beschreibung	13
10. Schnellverschluss-Kupplungen NW 10.....	13
10.1. Artikelnummern und technische Daten.....	13
10.2. Beschreibung	13
11. CEJN Sicherheits-Kupplungsdosen NW 10	13
11.1. Artikelnummern und technische Daten.....	13
11.2. Beschreibung	13

2. Funktionsweise - Sicherheits-Kupplungsdosen

Und so funktioniert's:

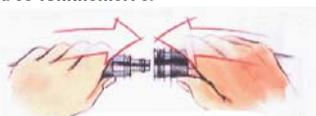

Problemloses Einkuppeln

Das Kuppeln erfolgt wie bei allen Serienkupplungen:
Einfaches Eindrücken des Steckers in die Kupplung. Die Entriegelungshülse schnappt nach vorn und die Kupplung ist verriegelt.



Sicherer Entlüftungsvorgang

Durch Zurückschieben der Entriegelungshülse wird die erste Verriegelung freigegeben. Die Kupplung schließt, gleichzeitig wird der Stecker durch Luftdruck und Ventiltfeder in ein zweites Verriegelungssystem gedrückt. Die komprimierte Luft kann entweichen. Der Stecker schlägt nicht sofort aus der Kupplungsdose.



Gefahrloses Entkuppeln

Erst wenn der Druck in der Kupplung abgebaut ist, lässt sich die Entriegelungshülse ein zweites Mal zurückschieben, das zweite Verriegelungssystem wird freigegeben. Jetzt kann gefahrlos entkuppelt werden, da keinerlei Druck mehr auf der Leitung liegt. (Entkuppeln der Eco-Serie erfolgt über Ziehen der Lösehülse)

3. Sicherheits-Kupplungsdosen NW 7,2

Spezifikation Sicherheits-Kupplungsdosen NW 7,2

bis 12 bar

Werkstoffe: Gehäuse: Messing vernickelt, Stahl vernickelt, Dichtung: NBR
Temperaturbereich: -20°C bis max. +100°C
Betriebsdruck: 0 - 12 bar (Eco: bis max. 8* bar)
Durchfluss: 1800 l/min (Eco: 1100 l/min) (Eingangsdruck: 6 bar, max. Druckabfall: 0,5 bar)

Funktion: Das Kuppeln erfolgt wie bei Standardkupplungen durch Einstecken des Stecknippels in die Kupplungsdose. Das Entkuppeln erfolgt in 2 Schritten: Durch Zurückschieben der Entriegelungshülse schließt die Kupplungsdose und entlüftet den Kupplungsstecker, während dieser noch in der Kupplungsdose festgehalten wird. Durch Ziehen der Entriegelungshülse wird der Stecker dann freigegeben. Der gefährliche Peitschenhiebeeffect wird somit verhindert.

- Vorteile:**
- keine Verletzungsgefahr beim Entriegeln der Kupplung, da der Stecker nicht ausschlägt
 - einfache Bedienung (Entriegelung wie Standardkupplungen)

* entspricht 35 bar statischem Betriebsdruck (ohne Pulsation)



Kupplungsstecker aus gehärtetem Stahl verwenden!



Kompatibel zu**

Rectus 25, 26, 1600, 1625
 TEMA 1600
 CEJN 320
 JWL 520, 530, 560
 Legris 25, 26
 Parker PE, PEF
 Prevost E ... 07
 Festo KD4/KS4
 IML-Norgren 238
 Aventics CP1-NW 7/7,8
 viele andere deutsche Fabrikate

Sicherheits-Kupplungsdosen NW 7,2 (Außengewinde)

ISO 4414/EN 983

Typ Standard	tatsächliche Nennweite	Gewinde außen	Typ Eco	besonders preiswert!	tatsächliche Nennweite	Gewinde außen
KDGSi 14 NW7	7,8	R 1/4"	KDGSi 14 NW7 E		7,2	G 1/4"
KDGSi 38 NW7	7,8	R 3/8"	KDGSi 38 NW7 E		7,2	G 3/8"
KDGSi 12 NW7	7,8	R 1/2"	KDGSi 12 NW7 E		7,2	G 1/2"



Typ Standard



Typ Eco

Sicherheits-Kupplungsdosen NW 7,2 (Innengewinde)

ISO 4414/EN 983

Typ Standard	tatsächliche Nennweite	Typ Eco	besonders preiswert!	tatsächliche Nennweite	Gewinde innen
KDGSi 14 NW7	7,8	KDGSi 14 NW7 E		7,2	G 1/4"
KDGSi 38 NW7	7,8	KDGSi 38 NW7 E		7,2	G 3/8"
KDGSi 12 NW7	7,8	KDGSi 12 NW7 E		7,2	G 1/2"



Typ Standard



Typ Eco

Sicherheits-Kupplungsdosen NW 7,2 (Schlauchanschluss)

ISO 4414/EN 983

Typ Standard	tatsächliche Nennweite	Typ Eco	besonders preiswert!	tatsächliche Nennweite	Schlauch Ø innen
KDSSi 6 NW7	7,8	KDSSi 6 NW7 E		7,2	6
---	---	KDSSi 8 NW7 E	NEU	7,2	8
KDSSi 9 NW7	7,8	KDSSi 9 NW7 E		7,2	9
---	---	KDSSi 10 NW7 E	NEU	7,2	10
KDSSi 13 NW7	7,8	KDSSi 13 NW7 E		7,2	13



Typ Standard



Typ Eco

Abmessungen

Artikelnummer	Anschluss	SW	L	D Ø	L1	Ausführung
KDGSi 14 NW7	R 1/4	19	62	28	11	Standard
KDGSi 38 NW7	R 3/8	19	62	28	12	Standard
KDGSi 12 NW7	R 1/2	22	65	30	15	Standard

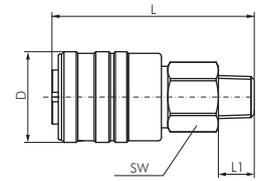

Artikelnummer	Anschluss	SW	L	D Ø	L1	Ausführung
KDGSi 14 NW7 E	G 1/4	22	44	28	9	Eco
KDGSi 38 NW7 E	G 3/8	22	44	28	9	Eco
KDGSi 12 NW7 E	G 1/2	24	47	28	12	Eco

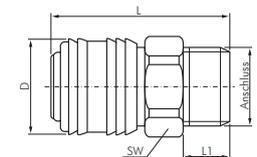

Artikelnummer	Anschluss	SW	L	D Ø	L1	Ausführung
KDGSi 14 NW7	G 1/4	19	59	28	10	Standard
KDGSi 38 NW7	G 3/8	19	59	28	10	Standard
KDGSi 12 NW7	G 1/2	24	61	28	12	Standard

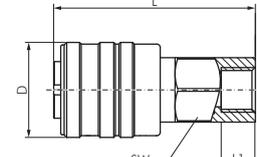

Artikelnummer	Anschluss	SW	L	D Ø	L1	Ausführung
KDGSi 14 NW7 E	G 1/4	22	46	28	9	Eco
KDGSi 38 NW7 E	G 3/8	22	46	28	9	Eco
KDGSi 12 NW7 E	G 1/2	24	49	28	12	Eco

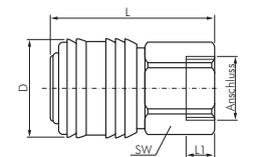

Artikelnummer	Anschluss	SW	L	D Ø	L1	Ausführung
KDSSi 6 NW7	LW 6 mm	19	75	28	25	Standard
KDSSi 9 NW7	LW 9 mm	19	75	28	25	Standard
KDSSi 13 NW7	LW 13 mm	19	75	28	25	Standard

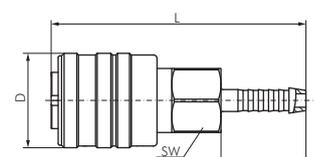

Artikelnummer	Anschluss	SW	L	D Ø	L1	Ausführung
KDSSi 6 NW7 E	LW 6	22	60	28	25	Eco
KDSSi 9 NW7 E	LW 9	22	60	28	25	Eco
KDSSi 13 NW7 E	LW 13	22	60	28	25	Eco

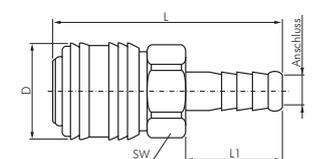

4. Sicherheitskupplungsdosen MW 7,2

Spezifikation Sicherheits-Kupplungsdosen NW 7,2eSafe bis 16 bar

Werkstoffe: Gehäuse: Stahl/Messing verzinkt, Dichtung: NBR

Temperaturbereich: -20°C bis max. +80°C

Betriebsdruck: 0 - 16 bar

Durchfluss: 2250 l/min (Eingangsdruck 6 bar, max. Druckabfall 0,5 bar)

Funktion: Das Kuppeln erfolgt wie bei Standardkupplungen durch Einstecken des Stecknippels in die Kupplungsdose. Das Entkuppeln erfolgt durch Zurückschieben der Entriegelungshülse. Dann schließt die Kupplungsdose und entlüftet den Kupplungsstecker, während dieser noch in der Kupplungsdose festgehalten wird. Die Kupplungsdose gibt den Stecker erst frei, wenn der Restdruck auf der Steckerseite einen Druck von ca. 0,3 bar unterschritten hat. Der gefährliche Peitschenhiebefekt wird somit zuverlässig (abhängig von dem auf Steckerseite anliegendem Druck) verhindert.



Kupplungsstecker aus gehärtetem Stahl verwenden!

Kompatibel zu**

- Rectus 25, 26, 1600, 1625
- TEMA 1600
- CEJN 320
- JWL 520, 530, 560
- Legris 25, 26
- Parker PE, PEF
- Prevost E ... 07
- Festo KD4/KS4
- IMI-Norgren 238
- Aventics CP1-NW 7/7,8
- viele andere deutsche Fabrikate

Sicherheits-Kupplungsdosen NW 7,2 (Außengewinde) ISO 4414/EN 983

Typ	tatsächliche Nennweite	Gewinde außen
KDGSiC 14 NW7 ST	7,6	R 1/4"
KDGSiC 38 NW7 ST	7,6	R 3/8"
KDGSiC 12 NW7 ST	7,6	R 1/2"

Artikelnummer	Anschluss	SW	L	D Ø	tatsächliche Nennweite
KDGSiC 14 NW7 ST	R 1/4	20	63,1	23,5	7,6
KDGSiC 38 NW7 ST	R 3/8	20	61,1	23,5	7,6
KDGSiC 12 NW7 ST	R 1/2	22	55,6	23,5	7,6

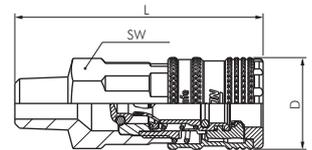

Sicherheits-Kupplungsdosen NW 7,2 (Innengewinde) ISO 4414/EN 983

Typ	tatsächliche Nennweite	Gewinde innen
KDGiSiC 14 NW7 ST	7,6	G 1/4"
KDGiSiC 38 NW7 ST	7,6	G 3/8"
KDGiSiC 12 NW7 ST	7,6	G 1/2"

Artikelnummer	Anschluss	SW	L	D Ø	tatsächliche Nennweite
KDGiSiC 14 NW7 ST	G 1/4	20	57,1	23,5	7,6
KDGiSiC 38 NW7 ST	G 3/8	22	60,1	23,5	7,6
KDGiSiC 12 NW7 ST	G 1/2	25	59,6	23,5	7,6

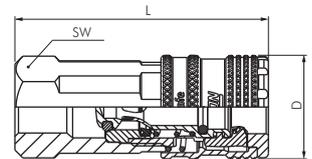

CEJN Sicherheits-Kupplungsdosen NW 7,2 (Schlauchanschluss) ISO 4414/EN 983

Typ	tatsächliche Nennweite	Schlauch Ø innen
KDSSiC 6 NW7 ST	7,6	6
KDSSiC 8 NW7 ST NEU	7,6	8
KDSSiC 9 NW7 ST	7,6	9
KDSSiC 10 NW7 ST NEU	7,6	10
KDSSiC 13 NW7 ST	7,6	13



Artikelnummer	Schlauch-Ø innen	L1	L	D Ø	tatsächliche Nennweite
KDGSSiC 6 NW7	6	18,2	67,1	23,5	7,6
KDGSSiC 8 NW7	8	21,2	69,6	23,5	7,6
KDGSSiC 9 NW7	9	21,2	69,6	23,5	7,6
KDGSSiC 10 NW7	10	21,2	70,1	23,5	7,6
KDGSSiC 13 NW7	13	21,2	68,1	23,5	7,6

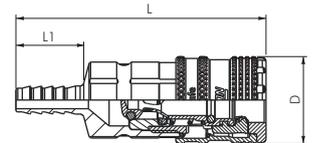

CEJN Sicherheits-Kupplungsdosen NW 7,2 (Stream-Line)

! Achtung: Diese Kupplungen sind speziell für CEJN-Stream-Line-Schläuche (Seite 317) konstruiert.

Typ	tatsächliche Nennweite	Schlauch Ø außen x innen
KDLSiC 106 NW7 ST	7,6	10 x 6,5
KDLSiC 128 NW7 ST	7,6	12 x 8
KDLSiC 139 NW7 ST	7,6	13,5 x 9,5
KDLSiC 1611 NW7 ST	7,6	16 x 11



Artikelnummer	Schlauch-Ø außen x innen	L	SW1/SW2	D Ø	tatsächliche Nennweite
KDLSiC 106 NW7 ST	10 x 6,5	64,1	16/20	23,5	7,6
KDLSiC 128 NW7 ST	12 x 8	68,1	19/20	23,5	7,6
KDLSiC 139 NW7 ST	13,5 x 9,5	68,2	21/20	23,5	7,6
KDLSiC 1611 NW7 ST	16 x 11	68,1	24/24	23,5	7,6

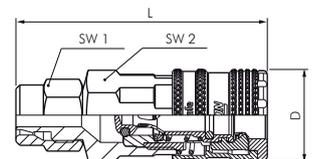

5. Multi-Link Verteilersystem NW 7,2

EJN Multi-Link Verteilersystem NW 7,2 bis 16 bar

Beschreibung: Druckluftverteilersystem komplett montiert mit einzeln schwenkbaren Standardkupplungen NW 7,2. Im Lieferumfang ist ein optional montierbarer Gewindeausgang (G 1/2") zur Verkettung mehrerer Blöcke enthalten.

Werkstoffe: Körper: Stahl verzinkt, Zink, Dichtung: NBR

Temperaturbereich: -20°C bis max. +100°C (Sicherheitskupplung max. +80°C)

Betriebsdruck: 0 - 16 bar

Medien: Druckluft

Typ	tatsächliche Nennweite	Innen-Gewinde	Beschreibung
mit Sicherheitskupplung eSafe als Abgang			
MLKDGSi 212	7,6	G 1/2"	2-fach Verteiler
MLKDGSi 312	7,6	G 1/2"	3-fach Verteiler
MLKDGSi 412	7,6	G 1/2"	4-fach Verteiler
MLKDGSi 512	7,6	G 1/2"	5-fach Verteiler
mit Innengewinde G1/2" als Abgang			
MLiG 212	---	G 1/2"	2-fach Verteiler
MLiG 312	---	G 1/2"	3-fach Verteiler
MLiG 412	---	G 1/2"	4-fach Verteiler
MLiG 512	---	G 1/2"	5-fach Verteiler
Erweiterungssegmente			
MLKDGSi REP	7,6	---	Erweiterungssegment mit 1x Sicherheitskupplung
MLiG REP	---	G 1/2"	Erweiterungssegment mit G 1/2" IG



Abmessungen

MLKDG 212

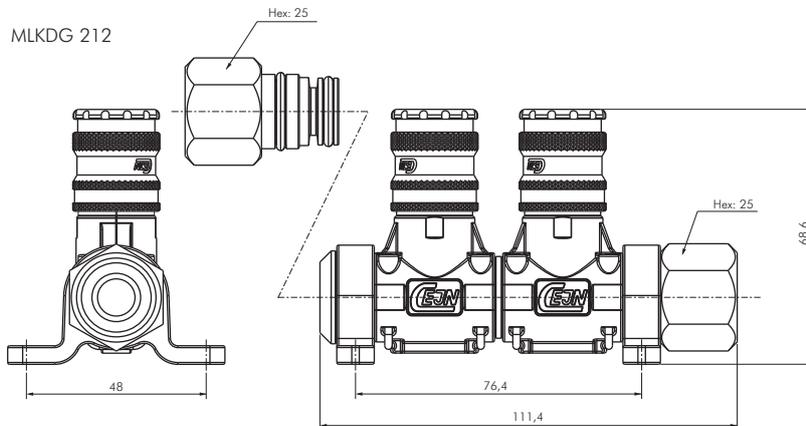

MLKDG 312

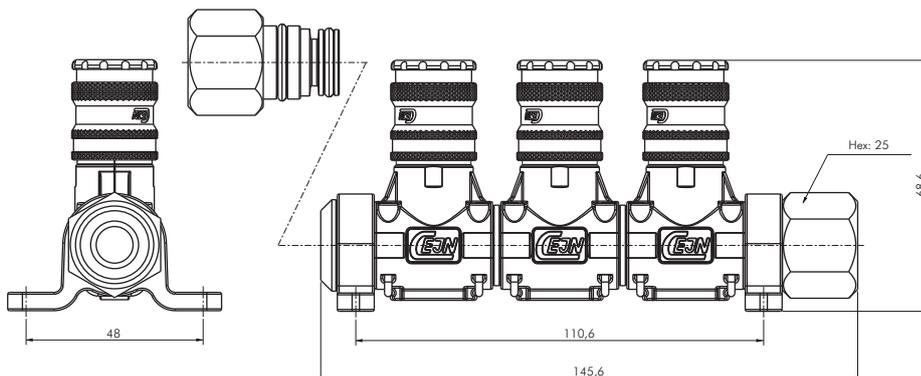

MLKDG 412

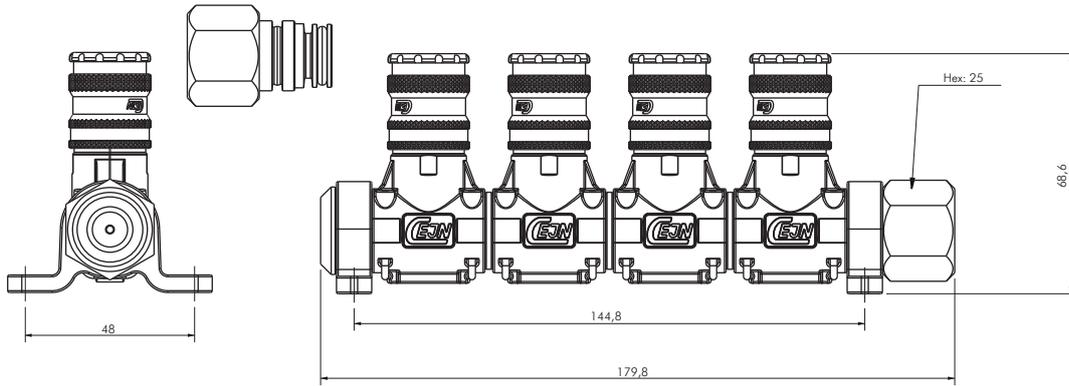

MLKDGSi 212

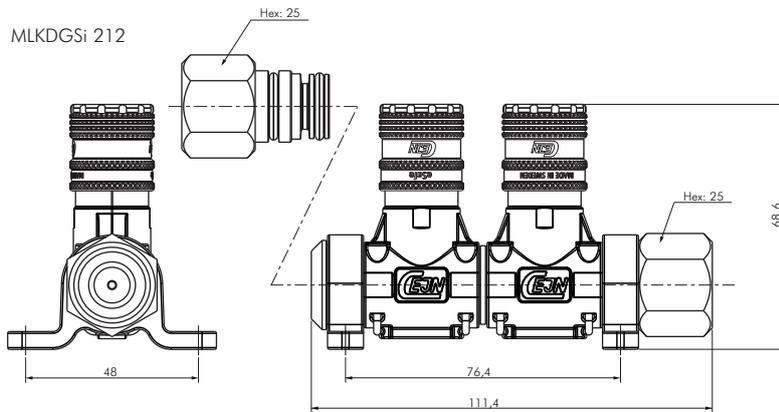

MLKDGSi 312

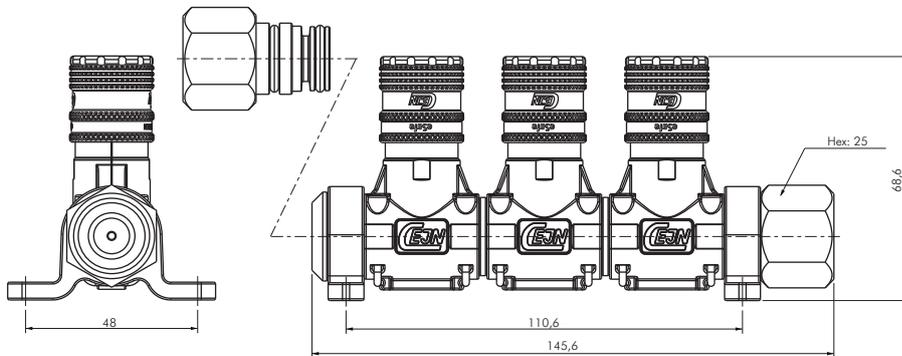

MLKDGSi 412

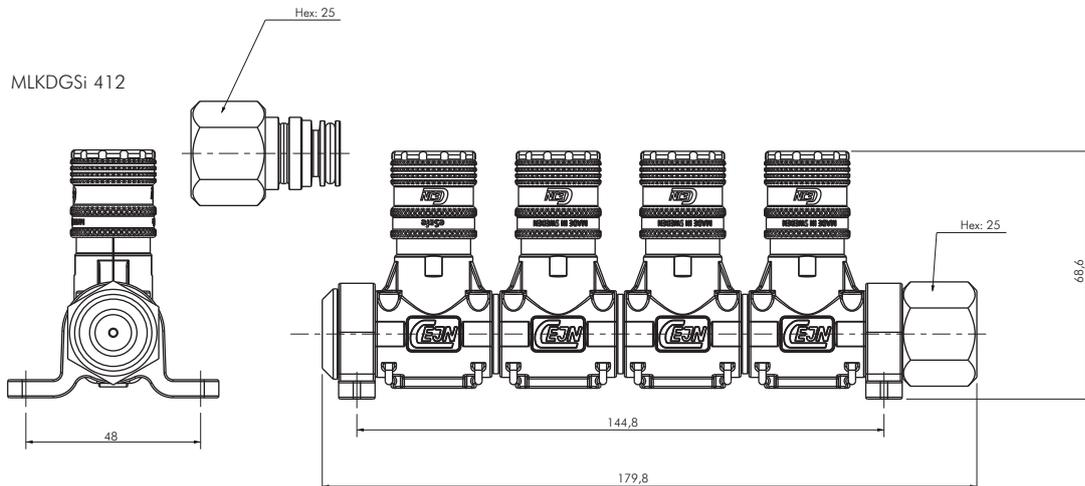

6. Druckknopf-Sicherheits-Kupplungsdosen NW 7,2

Spezifikation Druckknopf-Sicherheits-Kupplungsdosen NW 7,2

bis 12 bar



Werkstoffe: Gehäuse: Typ Standard: Verbundwerkstoff (leitfähig)/Messing vernickelt, Typ Stahl verzinkt: Stahl gehärtet und verzinkt / Aluminium / Messing vernickelt, Dichtung: NBR, Typ 1.4404: Gehäuse: 1.4404, Feder: 1.4319, Kugeln: 1.4028, Dichtung: FPM

Temperaturbereich: -15°C bis max. +70°C

Betriebsdruck: 0 - 12 bar

Durchfluss: 1820 l/min (Eingangsdruck 6 bar, max. Druckabfall 0,6 bar)

Funktion: Typ Standard: Das Kuppeln erfolgt wie bei Standardkupplungen durch Einstecken des Stecknippels in die Kupplungsdose. Das Entkuppeln erfolgt durch Druck auf den Entkupplungsknopf. Dann schließt die Kupplungsdose und entlüftet den Kupplungsstecker, während dieser noch in der Kupplungsdose festgehalten wird. Die Kupplungsdose gibt den Stecker erst frei, wenn der Restdruck auf der Steckerseite einen Druck von ca. 0,5 bar unterschritten hat. Der gefährliche Peitschenhiebefeekt wird somit zuverlässig verhindert. Auch ein mehrfaches Drücken des Entriegelungsknopfes kann diese Sicherheitsfunktion nicht umgehen! Typ Stahl verzinkt und 1.4404: Stecker wird durch ein zweites Drücken freigegeben (ungeachtet eines evtl. noch bestehenden Restdrucks).

- Vorteile:**
- Sicherheitsfunktion wird über den Restdruck auf der Steckerseite gesteuert (nur Typ Standard)
 - antistatisch, erfüllt ATEX 2 Standard (keine potentielle Zündquelle) und ist daher in Lackierkabinen, Gasumgebungen oder Getreideumfüllungen einsetzbar (nur Typ Standard)
 - Kunststoffkörper verhindert Verkratzen von Oberflächen (nur Typ Standard)
 - silikonfrei gefertigt (nur Typ Standard)
 - Kupplungskopf ist drehbar – nach dem Einschrauben kann der Druckknopf an eine ergonomisch optimale Position gedreht werden

Kompatibel zu**

Rectus 25, 26, 1600, 1625
TEMA 1600
CEJN 320
JWL 520, 530, 560
Legris 25, 26
Parker PE, PEF
Prevost E... 07
Festo KD4/KS4
IMI-Norgren 238
Aventics CP1-NW 7/7,8
viele andere deutsche Fabrikate



Kupplungsstecker aus gehärtetem Stahl verwenden!

Sicherheits-Druckknopfkupplungsdosen NW 7,2 (Außengewinde) ISO 4414/EN 983

Typ Standard/Kunststoff	Typ Stahl verzinkt NEU	Typ 1.4404 Post Free NEU	tatsächliche Nennweite	Gewinde außen
KDGSiP 14 NW7	KDGSiP 14 NW7 ST	KDGSiP 14 NW7 ES	7,4	G 1/4"
KDGSiP 38 NW7	KDGSiP 38 NW7 ST	KDGSiP 38 NW7 ES	7,4	G 3/8"
KDGSiP 12 NW7	KDGSiP 12 NW7 ST	KDGSiP 12 NW7 ES	7,4	G 1/2"

Sicherheits-Druckknopfkupplungsdosen NW 7,2 (Innengewinde) ISO 4414/EN 983

Typ Standard/Kunststoff	Typ Stahl verzinkt NEU	Typ 1.4404 Post Free NEU	tatsächliche Nennweite	Gewinde innen
KDGiSiP 14 NW7	KDGiSiP 14 NW7 ST	KDGiSiP 14 NW7 ES	7,4	G 1/4"
KDGiSiP 38 NW7	KDGiSiP 38 NW7 ST	KDGiSiP 38 NW7 ES	7,4	G 3/8"
KDGiSiP 12 NW7	KDGiSiP 12 NW7 ST	KDGiSiP 12 NW7 ES	7,4	G 1/2"

Sicherheits-Druckknopfkupplungsdosen NW 7,2 (Schlauchanschluss) ISO 4414/EN 983

Typ Standard/Kunststoff	Typ Stahl verzinkt NEU	Typ 1.4404 Post Free NEU	tatsächliche Nennweite	Schlauch Ø innen
KDSSiP 6 NW7	KDSSiP 6 NW7 ST	KDSSiP 6 NW7 ES	7,4	6
KDSSiP 8 NW7 NEU	KDSSiP 8 NW7 ST	---	7,4	8
KDSSiP 9 NW7	KDSSiP 9 NW7 ST	KDSSiP 9 NW7 ES	7,4	9
KDSSiP 10 NW7 NEU	KDSSiP 10 NW7 ST	---	7,4	10
KDSSiP 13 NW7	KDSSiP 13 NW7 ST	KDSSiP 13 NW7 ES	7,4	13



Artikelnummer	Gewinde außen	A	B Ø	C	tatsächliche Nennweite
KDGSiP 14 NW7	R 1/4	81,3	32,25	23	7,4
KDGSiP 38 NW7	R 3/8	82,3	32,25	23	7,4
KDGSiP 12 NW7	R 1/2	84,3	32,25	26	7,4

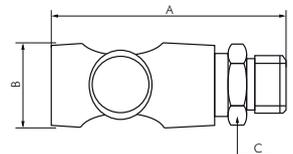

Artikelnummer	Gewinde innen	A	B Ø	C	tatsächliche Nennweite
KDGiSiP 14 NW7	G 1/4	73,3	32,25	23	7,4
KDGiSiP 38 NW7	G 3/8	73,3	32,25	23	7,4
KDGiSiP 12 NW7	G 1/2	80,3	32,25	26	7,4

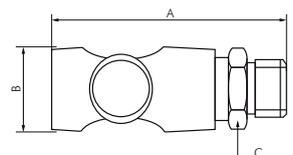

Artikelnummer	Schlauch-Ø innen	A	B Ø	C	tatsächliche Nennweite
KDGSSiP 6 NW7	6	87,3	32,25	22,6	7,4
KDGSSiP 9 NW7	9	87,3	32,25	22,6	7,4
KDGSSiP 13 NW7	13	92,3	32,25	22,6	7,4

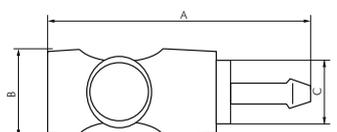

Alle Angaben verstehen sich als unverbindliche Richtwerte! Für nicht schriftlich bestätigte Datenauswahl übernehmen wir keine Haftung. Druckangaben beziehen sich, soweit nicht anders angegeben, auf Flüssigkeiten der Gruppe II bei +20°C.

Abmessungen

Artikelnummer	Anschluss A	L	L1	D Ø	SW
KDGSi 14 HSV	R 1/4	76,5	9	28	19
KDGSi 38 HSV	R 3/8	76,5	9	28	22
KDGSi 12 HSV	R 1/2	83	12	28	24

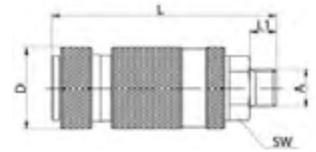

Artikelnummer	Anschluss A	L	L1	D Ø	SW
KDGiSi 14 HSV	G 1/4	73,5	9	28	19
KDGiSi 38 HSV	G 3/8	73,5	9	28	19
KDGiSi 12 HSV	G 1/2	77	12	28	24

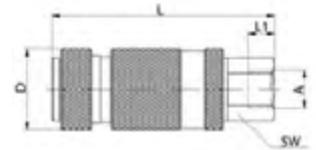

Artikelnummer	Anschluss A	L	L1	D Ø	SW
KDSSi 6 HSV	LW6	85,5	25	28	-
KDSSi 9 HSV	LW9	85,5	25	28	-
KDSSi 13 HSV	LW13	85,5	25	28	-

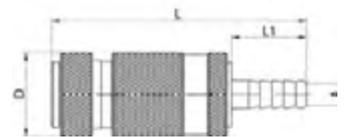

8. Sicherheits-Schwenk-Kupplungsdosen NW 7,2

Spezifikation Sicherheits-Schwenk-Kupplungsdosen NW 7,2

bis 25 bar

Werkstoffe: Gehäuse: Stahl vernickelt, Dichtung: NBR
 Temperaturbereich: -20°C bis max. +100 °C
 Betriebsdruck: 0 - 25 bar sowie Grobvakuum (ein-/auskuppelbar bis max. 15 bar)
 Durchfluss: 1800 l/min (Eingangsdruck: 6 bar, max. Druckdifferenz: 0,5 bar)



Und so funktioniert's:

Die Montage



Eindrücken des Steckers in die Kupplung



einschwenken



die Kupplung ist verriegelt und hat vollen Durchgang.



Kupplungsstecker aus gehärtetem Stahl verwenden!

Kompatibel zu**

- Rectus 25, 26, 1600, 1625
- TEMA 1600
- Cejn 320
- JWL 520, 530, 560
- Legris 25, 26
- Parker PE, PEF
- Prevost E... 07
- Festo KD4/KS4
- IMI-Norgren 238
- Aventics CP1-NW 7/7,8
- viele andere deutsche Fabrikate



Die Demontage



Entriegeln der Sicherheitshülse



Kupplung ausschwenken - Kupplung schließt und entlüftet



Stecker wird drucklos entnommen.



TIPP Die Kupplung mit vollem Durchfluss

Sicherheits-Schwenk-Kupplungsdosen NW 7,2 (Außengewinde)*

Typ	tatsächliche Nennweite	Gewinde außen
KDG 14 SCH NW7	8	G 1/4"
KDG 38 SCH NW7	8	G 3/8"
KDG 12 SCH NW7	8	G 1/2"



Sicherheits-Schwenk-Kupplungsdosen NW 7,2 (Innengewinde)*

Typ	tatsächliche Nennweite	Gewinde innen
KDGi 14 SCH NW7	8	G 1/4"
KDGi 38 SCH NW7	8	G 3/8"
KDGi 12 SCH NW7	8	G 1/2"



Sicherheits-Schwenk-Kupplungsdosen NW 7,2 (Schlauchanschluss)*

Typ	tatsächliche Nennweite	Schlauch Ø innen
KDS 6 SCH NW7	8	6
KDS 9 SCH NW7	8	9
KDS 13 SCH NW7	8	13



* Nur in Verbindung mit Standard-Stahlsteckern NW 7,2 (siehe Seite 256) kann eine sichere Funktion gewährleistet werden. Von dem Einsatz mit Messingsteckern wird aus Sicherheits- und Verschleißgründen abgeraten.

Abmessungen

Artikelnummer	A	L
KDG 14 SCH NW7	G 1/4	58
KDG 38 SCH NW7	G 3/8	58
KDG 12 SCH NW7	G 1/2	59

Artikelnummer	A	L
KDG _i 14 SCH NW7	G 1/4	69
KDG _i 38 SCH NW7	G 3/8	69
KDG _i 12 SCH NW7	G 1/2	70

Artikelnummer	A	L
KDS 6 SCH NW7	G 1/4	82
KDS 9 SCH NW7	G 3/8	82
KDS 13 SCH NW7	G 1/2	82

mit Aussengewinde

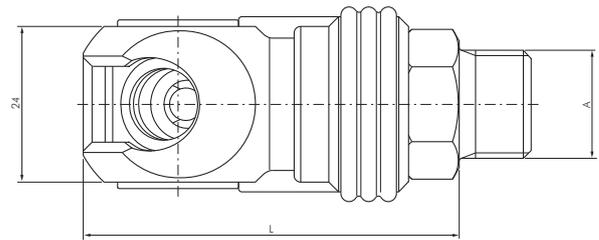

mit Innengewinde

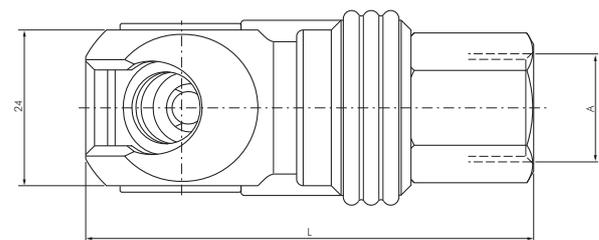

mit Schlauchanschluss

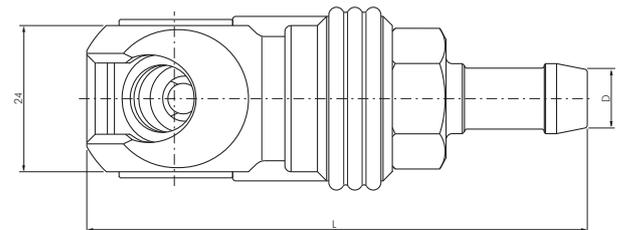

9. Kupplungsstecker aus gehärtetem Stahl für Sicherheitskupplungen NW7

Kupplungsstecker aus gehärtetem Stahl für Sicherheitskupplungen NW 7,2



Typ Außengewinde	Gewinde außen	Typ Innengewinde	Gewinde innen	Typ Schlauchanschluss	Schlauch Ø innen	Typ Drehgelenk	Gewinde außen
KSG 18 NW7 ST	G 1/8"	---	---	---	---	---	---
KSG 14 NW7 ST	R 1/4"	KSGi 14 NW7 ST	G 1/4"	KSS 6 NW7 ST	6	DG 14KS NW7	R 1/4"
KSG 38 NW7 ST	G 3/8"	KSGi 38 NW7 ST	G 3/8"	KSS 9 NW7 ST	9	---	---
KSG 12 NW7 ST	G 1/2"	KSGi 12 NW7 ST	G 1/2"	KSS 13 NW7 ST	13	---	---

Abmessungen

Artikelnummer	Gewinde	SW	L	Gewindelänge	Nippellänge	St.gew. g
KSG 18 NW7 ST	G 1/8"	13	33	9	20	14

Artikelnummer	Anschluss A	SW mm	L mm	L1 mm
KSG 14 NW7 ST	R 1/4	14	36,5	12
KSG 38 NW7 ST	R 3/8	17	37	12
KSG 12 NW7 ST	R 1/2	22	43	17

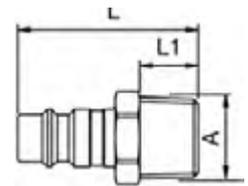

Artikelnummer	Gewinde	SW	L	Gewindelänge	Nippellänge	St.gew. g
KSGi 38 NW7 ST	G 3/8"	19	33	10	20	21
KSGi 12 NW7 ST	G 1/2"	24	35	12	20	35

Artikelnummer	Anschluss A	SW mm	L mm	L1 mm
KSGi 14 NW7 ST	G 1/4	17	38,5	12

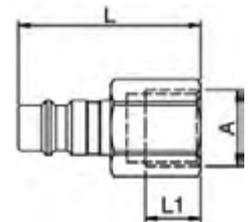

Artikelnummer	SLW	L	d	Tüllenlänge	Nippellänge	St.gew. g
KSS 6 NW7 ST	6 mm	44	12	24	20	14
KSS 9 NW7 ST	9 mm	44	12	24	20	17
KSS 13 NW7 ST	13 mm	44	15	23	20	24

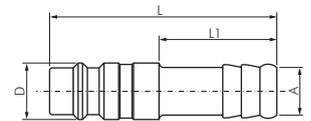

Artikelnummer	Anschluss A	SW mm	L mm	L1 mm
DG 14KS NW7	R 1/4	22	53	24,30

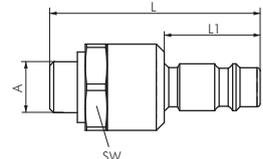

10. Schnellverschluss-Kupplungen NW 10

Spezifikation Schnellverschluss-Kupplungen NW 10

Werkstoffe: Typ MS-vernickelt: Gehäuse Messing vernickelt, Schiebehülse: Stahl vernickelt, Dichtung: NBR
 Typ MS/Stahl: Gehäuse: Messing vernickelt/Stahl (QPQ), Schiebehülse: Messing vernickelt, Dichtung: NBR
 Typ CEJN: Gehäuse Stahl/Messing verzinkt, Dichtung: NBR
 Typ 1.4305: Gehäuse und Schiebehülse: 1.4305, Dichtung: Viton

Temperaturbereich: -20°C bis max. +100°C, Edelstahl: -15°C bis max. +200°C

Betriebsdruck: 0 - 35 bar sowie Grobvakuum, CEJN-Kupplungen: 0 - 16 bar

Durchfluss: MS-vernickelt/1.4305: 2600 l/min (Option -BA: 2100 l/min), Messing/Stahl: 3600 l/min, CEJN-Kupplung: 3900 l/min (6 bar Eingangsdruck, 0,5 bar Druckdifferenz)

Kompatibel zu**

↔

Rectus 27, 41, 1700, 1727
TEMA 1700
CEJN 410



Nur folgende Paarungen von Kupplungsdose und Kupplungsstecker sind möglich:

- Kupplungsdose absperrend BA mit Kupplungsstecker ohne Ventil
- Kupplungsdose absperrend BA mit Kupplungsstecker absperrend BA

Kupplungsdosen NW 10 (Außengewinde)

Optional: Körper aus 1.4404 -ES4A, Verwendung für Stecker beidseitig absperrend -BA

Typ	Typ	Typ Stahl/	Gewinde	Typ	Gewinde
MS-vernickelt	Messing/Stahl	Messing verzinkt	außen	1.4305	außen
KDG 14 NW10	---	---	R 1/4"	---	G 1/4"
KDG 38 NW10	KDG 38 NW10 ST	KDGC 38 NW10	R 3/8"	KDG 38 NW10 ES	G 3/8"
KDG 12 NW10	KDG 12 NW10 ST	KDGC 12 NW10	R 1/2"	KDG 12 NW10 ES	G 1/2"
KDG 34 NW10	KDG 34 NW10 ST	KDGC 34 NW10	R 3/4"	KDG 34 NW10 ES	G 3/4"

Kupplungsdosen NW 10 (Innengewinde)

Optional: Körper aus 1.4404 -ES4A, Verwendung für Stecker beidseitig absperrend -BA

Typ	Typ	Typ Stahl/	Typ	Gewinde
MS-vernickelt	Messing/Stahl	Messing verzinkt	1.4305	innen
KDGi 14 NW10	---	---	---	G 1/4"
KDGi 38 NW10	KDGi 38 NW10 ST	KDGiC 38 NW10	KDGi 38 NW10 ES	G 3/8"
KDGi 12 NW10	KDGi 12 NW10 ST	KDGiC 12 NW10	KDGi 12 NW10 ES	G 1/2"
KDGi 34 NW10	KDGi 34 NW10 ST	KDGiC 34 NW10	KDGi 34 NW10 ES	G 3/4"

Kupplungsdosen NW 10 mit Schlauchhülle

Optional: Körper aus 1.4404 -ES4A, Verwendung für Stecker beidseitig absperrend -BA

Typ	Typ	Typ Stahl/	Typ	Schlauch-Ø
MS-vernickelt	Messing/Stahl	Messing verzinkt	1.4305	innen
KDS 9 NW10	---	---	KDS 9 NW10 ES	9
---	KDS 10 NW10 ST	KDSC 10 NW10	---	10
KDS 13 NW10	KDS 13 NW10 ST	KDSC 13 NW10	KDS 13 NW10 ES	13
KDS 19 NW10	KDS 19 NW10 ST	KDSC 19 NW10	KDS 19 NW10 ES	19

Bestellbeispiel: KDG 14 NW10 **

Standardtyp

Kennzeichen der Optionen:
 Körper aus Edelstahl 1.4404-ES4A
 Verwendung für Stecker beidseitig absperrend ...-BA



Abmessungen

Artikelnummer	Gewinde außen	SW	L	D Ø	L1
KDG 14 NW10	R 1/4	24	62	27,5	12,0
KDG 38 NW10	R 3/8	24	62	27,5	12,5
KDG 12 NW10	R 1/2	24	65	27,5	17,0
KDG 34 NW10	R 3/4	27	64	27,5	17,0

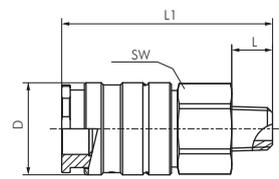

Artikelnummer	Gewinde außen	SW	L	D Ø	L1
KDG 38 NW10 ST	R 3/8	24	70	27	12
KDG 12 NW10 ST	R 1/2	24	75	27	17
KDG 34 NW10 ST	R 3/4	27	64	27	17

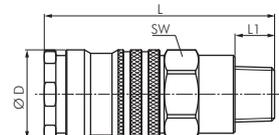

Alle Angaben verstehen sich als unverbindliche Richtwerte! Für nicht schriftlich bestätigte Datenauswahl übernehmen wir keine Haftung. Druckangaben beziehen sich, soweit nicht anders angegeben, auf Flüssigkeiten der Gruppe II bei +20°C.

Artikelnummer	Gewinde außen	SW	L	D Ø	L1
KDG 38 NW10 ES	G 3/8	24	57,5	27	9
KDG 12 NW10 ES	G 1/2	24	59,5	27	12
KDG 34 NW10 ES	G 3/4	32	60,5	27	16

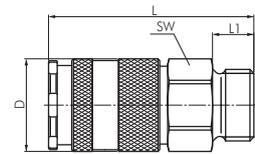

Artikelnummer	Gewinde innen	SW	L	D Ø	L1
KDGi 14 NW10	G 1/4	24	56	27,5	10,0
KDGi 38 NW10	G 3/8	24	56	27,5	11,5
KDGi 12 NW10	G 1/2	24	56	27,5	12,0
KDGi 34 NW10	G 3/4	32	60	27,5	16,0

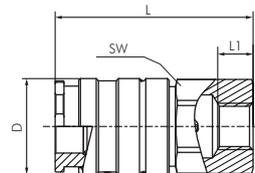

Artikelnummer	Gewinde innen	SW	L	D Ø	L1
KDGi 38 NW10 ST	G 3/8	24	68	27	12
KDGi 12 NW10 ST	G 1/2	24	68	27	12
KDGi 34 NW10 ST	G 3/4	32	74	27	16

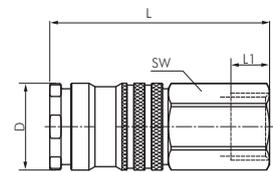

Artikelnummer	Gewinde innen	SW	L	D Ø	L1
KDGi 38 NW10 ES	G 3/8	24	56,5	27	min 11
KDGi 12 NW10 ES	G 1/2	24	56	27	min 10
KDGi 34 NW10 ES	G 3/4	32	60,5	27	min 14

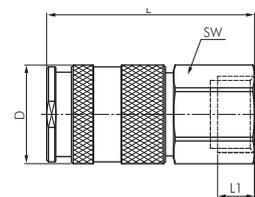

Artikelnummer	Schlauch-Ø innen	SW	L	D Ø	L1
KDS 9 NW10	9	24	76	27,5	25
KDS 13 NW10	13	24	76	27,5	25
KDS19 NW10	19	24	76	27,5	25

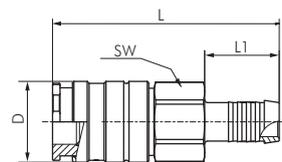

Artikelnummer	Schlauch-Ø innen	SW	L	D Ø	L1
KDS 10 NW10 ST	10	24	80	27	21
KDS 13 NW10 ST	13	24	80	27	21
KDS19 NW10 ST	19	24	80	27	21

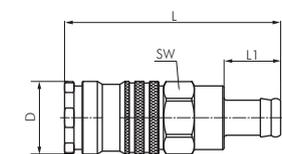

Artikelnummer	Schlauch-Ø innen	SW	L	D Ø	L1
KDS 9 NW10 ES	9	24	76,0	27	25
KDS 13 NW10 ES	13	24	76,5	27	25
KDS19 NW10 ES	19	24	76,5	27	25

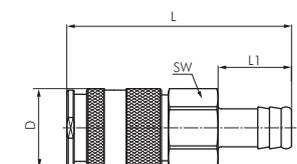

11. Sicherheits-Kupplungsdosen NW 10

Spezifikation Sicherheits-Kupplungsdosen NW 10 eSafe bis 16 bar

Werkstoffe: Gehäuse: Stahl/Messing verzinkt, Dichtung: NBR
Temperaturbereich: -20°C bis max. +80°C
Betriebsdruck: 0 - 16 bar

Durchfluss: 4000 l/min (6 bar Eingangsdruck, 0,5 bar Druckdifferenz)

Funktion: Das Kuppeln erfolgt wie bei Standardkupplungen durch Einstecken des Stecknippels in die Kupplungsdose. Das Entkuppeln erfolgt durch Zurückschieben der Entriegelungshülse. Dann schließt die Kupplungsdose und entlüftet den Kupplungsstecker, während dieser noch in der Kupplungsdose festgehalten wird. Die Kupplungsdose gibt den Stecker erst frei, wenn der Restdruck auf der Steckerseite einen Druck von ca. 0,3 bar unterschritten hat. Der gefährliche Peitschenhieffekt wird somit zuverlässig (abhängig von dem auf Steckerseite anliegendem Druck) verhindert.

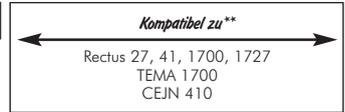

Nur Stahlstecker verwenden (siehe Seite 261)



Sicherheits-Kupplungsdosen NW 10 (Außengewinde) ISO 4414/EN 983

Typ	tatsächliche Nennweite	Gewinde außen
KDGSiC 38 NW10 	10,4	R 3/8"
KDGSiC 12 NW10	10,4	R 1/2"
KDGSiC 34 NW10	10,4	R 3/4"



Sicherheits-Kupplungsdosen NW 10 (Innengewinde) ISO 4414/EN 983

Typ	tatsächliche Nennweite	Gewinde innen
KDGSiC 38 NW10	10,4	G 3/8"
KDGSiC 12 NW10	10,4	G 1/2"
KDGSiC 34 NW10 	10,4	G 3/4"



Sicherheits-Kupplungsdosen NW 10 (Schlauchanschluss) ISO 4414/EN 983

Typ	tatsächliche Nennweite	Schlauch-Ø innen
KDSSiC 10 NW10 	10,4	10
KDSSiC 13 NW10	10,4	13
KDSSiC 16 NW10	10,4	16
KDSSiC 19 NW10	10,4	19



Abmessungen

Artikelnummer	Gewinde außen	SW	L	D Ø	tatsächliche Nennweite
KDGSiC 12 NW10	R 1/2	24	70,3	27,7	10,4
KDGSiC 34 NW10	R 3/4	24	60,8	27,7	10,4

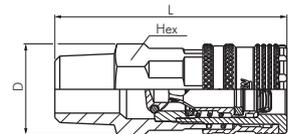

Artikelnummer	Gewinde außen	SW	L	D Ø	tatsächliche Nennweite
KDGSiC 12 NW10	R 3/8	24	62,3	27,7	10,4
KDGSiC 34 NW10	R 1/2	25	67,3	28,9	10,4

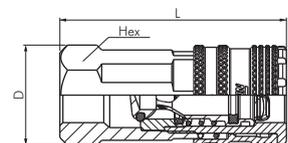

Artikelnummer	Schlauch-Ø innen	SW	L	D Ø	tatsächliche Nennweite
KDSSi 13 NW10	13	24	75,3	27,7	10,4
KDSSi 16 NW10	16	24	75,3	27,7	10,4
KDSSi 19 NW10	19	24	74,3	27,7	10,4

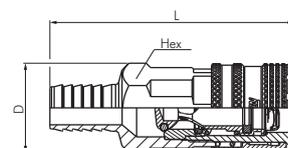

** Namen und Bezeichnungen sind z. T. eingetragene Warenzeichen der jeweiligen Hersteller.

Alle Angaben verstehen sich als unverbindliche Richtwerte! Für nicht schriftlich bestätigte Datenauswahl übernehmen wir keine Haftung. Druckangaben beziehen sich, soweit nicht anders angegeben, auf Flüssigkeiten der Gruppe II bei +20°C.