

































## 3/2-Wegeventil, Serie DO30

- Qn 1►2 = 54-72 l/min
- Qn 2►3 = 80-105 l/min
- Vorsteuerventilbreite : 30 mm
- Plattenventil mit Rohranschluss
- Druckluftanschluss Ausgang : CNOMO
- Elektrischer Anschluss : Stecker, ISO 4400, Form A
- Handhilfsbetätigung : nicht rastend, rastend



Bauart	Sitzventil
Betätigung	elektrisch
Dichtprinzip	weich dichtend
Normen	CNOMO / NFE 49-003-1
Betriebsdruck min./max.	0 ... 10 bar
Umgebungstemperatur min./max.	-10 ... 50 °C
Mediumtemperatur min./max.	-10 ... 50 °C
Medium	Druckluft
Max. Partikelgröße	5 µm
Ölgehalt der Druckluft	0 ... 5 mg/m <sup>3</sup>
Nenndurchfluss 1 ► 2	Siehe Tabelle unten
Nenndurchfluss 2 ► 3	Siehe Tabelle unten
Schutzart, mit Anschluss	IP65
Kompatibilitätsindex	Siehe Tabelle unten
Einschaltdauer	100 %
Montage auf Sammelanschlussleiste	P-Leiste
Befestigungsschrauben	M4
Gewicht	Siehe Tabelle unten

### Technische Daten

Materialnummer		HHB	Druckluftanschluss	Druckluftanschluss	Druckluftanschluss	Betriebsspannung
			Eingang	Ausgang	Entlüftung	DC
0820019527			CNOMO	CNOMO	M5	-
0820019526			CNOMO	CNOMO	M5	24 V
0820019529			CNOMO	CNOMO	M5	24 V
0820019528			CNOMO	CNOMO	M5	-
0820019525			CNOMO	CNOMO	M5	-
0820019985			CNOMO	CNOMO	M5	-
0820019986			CNOMO	CNOMO	M5	-
0820019987			M5	CNOMO	CNOMO	-
0820019982			M5	CNOMO	CNOMO	-
0820019502			CNOMO	CNOMO	M5	-
0820019501			CNOMO	CNOMO	M5	24 V
0820019504			CNOMO	CNOMO	M5	24 V
0820019503			CNOMO	CNOMO	M5	-
0820019500			CNOMO	CNOMO	M5	-
0820019980			CNOMO	CNOMO	M5	-
0820019981			CNOMO	CNOMO	M5	-

Materialnummer	Betriebsspannung	Betriebsspannung	Spannungstoleranz	Spannungstoleranz	Spannungstoleranz
	AC 50 Hz	AC 60 Hz	DC	AC 50 Hz	AC 60 Hz
0820019527	24 V	-	-	-10% / +10%	-
0820019526	-	-	-10% / +10%	-	-
0820019529	-	-	-10% / +10%	-	-
0820019528	-	110 V	-	-	-10% / +10%
0820019525	230 V	-	-	-10% / +10%	-
0820019985	-	-	-	-	-
0820019986	-	-	-	-	-
0820019987	-	-	-	-	-
0820019982	-	-	-	-	-
0820019502	24 V	-	-	-10% / +10%	-
0820019501	-	-	-10% / +10%	-	-
0820019504	-	-	-10% / +10%	-	-
0820019503	-	110 V	-	-	-10% / +10%
0820019500	230 V	-	-	-10% / +10%	-
0820019980	-	-	-	-	-
0820019981	-	-	-	-	-

Materialnummer	Leistungsaufnahme	Halteleistung	Halteleistung	Einschaltleistung	Einschaltleistung	Nenndurchfluss 1 ▶ 2	Nenndurchfluss 2 ▶ 3
	DC	AC 50 Hz	AC 60 Hz	AC 50 Hz	AC 60 Hz		
0820019527	-	8 VA	-	11,5 VA	-	68 l/min	90 l/min
0820019526	4,5 W	-	-	-	-	68 l/min	90 l/min
0820019529	2,7 W	-	-	-	-	54 l/min	80 l/min
0820019528	-	-	5,6 VA	-	9,5 VA	68 l/min	90 l/min
0820019525	-	9,1 VA	-	12,6 VA	-	68 l/min	90 l/min
0820019985	-	-	-	-	-	68 l/min	90 l/min
0820019986	-	-	-	-	-	54 l/min	80 l/min
0820019987	-	-	-	-	-	72 l/min	105 l/min
0820019982	-	-	-	-	-	72 l/min	105 l/min
0820019502	-	8 VA	-	11,5 VA	-	65 l/min	80 l/min
0820019501	4,5 W	-	-	-	-	65 l/min	80 l/min
0820019504	2,7 W	-	-	-	-	54 l/min	80 l/min
0820019503	-	-	5,6 VA	-	9,5 VA	65 l/min	80 l/min
0820019500	-	9,1 VA	-	12,6 VA	-	65 l/min	80 l/min
0820019980	-	-	-	-	-	65 l/min	80 l/min
0820019981	-	-	-	-	-	54 l/min	80 l/min

Materialnummer	Kompatibilitätsindex	Ausstattung Basisventil	Leistungsaufnahme	ATEX	Gewicht	
0820019527	15	-	-	ATEX-geeignet	0,16 kg	-
0820019526	15	-	-	ATEX-geeignet	0,16 kg	-
0820019529	14	-	geringe Leistungsaufnahme	ATEX-geeignet	0,16 kg	-
0820019528	15	-	-	ATEX-geeignet	0,16 kg	-
0820019525	15	-	-	ATEX-geeignet	0,16 kg	-
0820019985	15	Basisventil ohne Spule	-	ATEX-geeignet	0,06 kg	1)
0820019986	14	Basisventil ohne Spule	geringe Leistungsaufnahme	ATEX-geeignet	0,07 kg	-
0820019987	15	Basisventil ohne Spule	-	ATEX-geeignet	0,08 kg	-
0820019982	15	Basisventil ohne Spule	-	ATEX-geeignet	0,06 kg	-
0820019502	15	-	-	ATEX-geeignet	0,16 kg	-
0820019501	15	-	-	-	0,16 kg	-

Materialnummer	Kompatibilitätsindex	Ausstattung Basisventil	Leistungsaufnahme	ATEX	Gewicht	
0820019504	14	-	geringe Leistungsaufnahme	ATEX-geeignet	0,16 kg	-
0820019503	15	-	-	ATEX-geeignet	0,16 kg	-
0820019500	15	-	-	ATEX-geeignet	0,16 kg	-
0820019980	15	Basisventil ohne Spule	-	ATEX-geeignet	0,06 kg	1)
0820019981	14	Basisventil ohne Spule	geringe Leistungsaufnahme	ATEX-geeignet	0,06 kg	-

Nenndurchfluss Qn bei 6 bar und  $\Delta p = 1$  bar, HHB = Handhilfsbetätigung

1) Vorsteuerventil ohne Spule

## Technische Informationen

Der min. Steuerdruck darf nicht unterschritten werden, da es sonst zu Fehlschaltungen und ggf. Ventilausfall kommen kann!  
 Der Drucktaupunkt muss mindestens 15 °C unter der Umgebungs- und Mediumstemperatur liegen und darf max. 3 °C betragen.  
 Der Ölgehalt der Druckluft muss über die gesamte Lebensdauer konstant bleiben.  
 Verwenden Sie ausschließlich von AVENTICS zugelassene Öle, siehe Kapitel „Technische Informationen“.

ATEX optional: ATEX-Variante herstellbar durch Kombination des Basisventils ohne Spule mit ATEX-Spule. ATEX-Kennzeichnung: siehe Katalogblatt ATEX-Spulen.

## Technische Informationen

Werkstoff	
Gehäuse	Kunststoff
Dichtungen	Fluor-Kautschuk

## Abmessungen

## Abmessungen

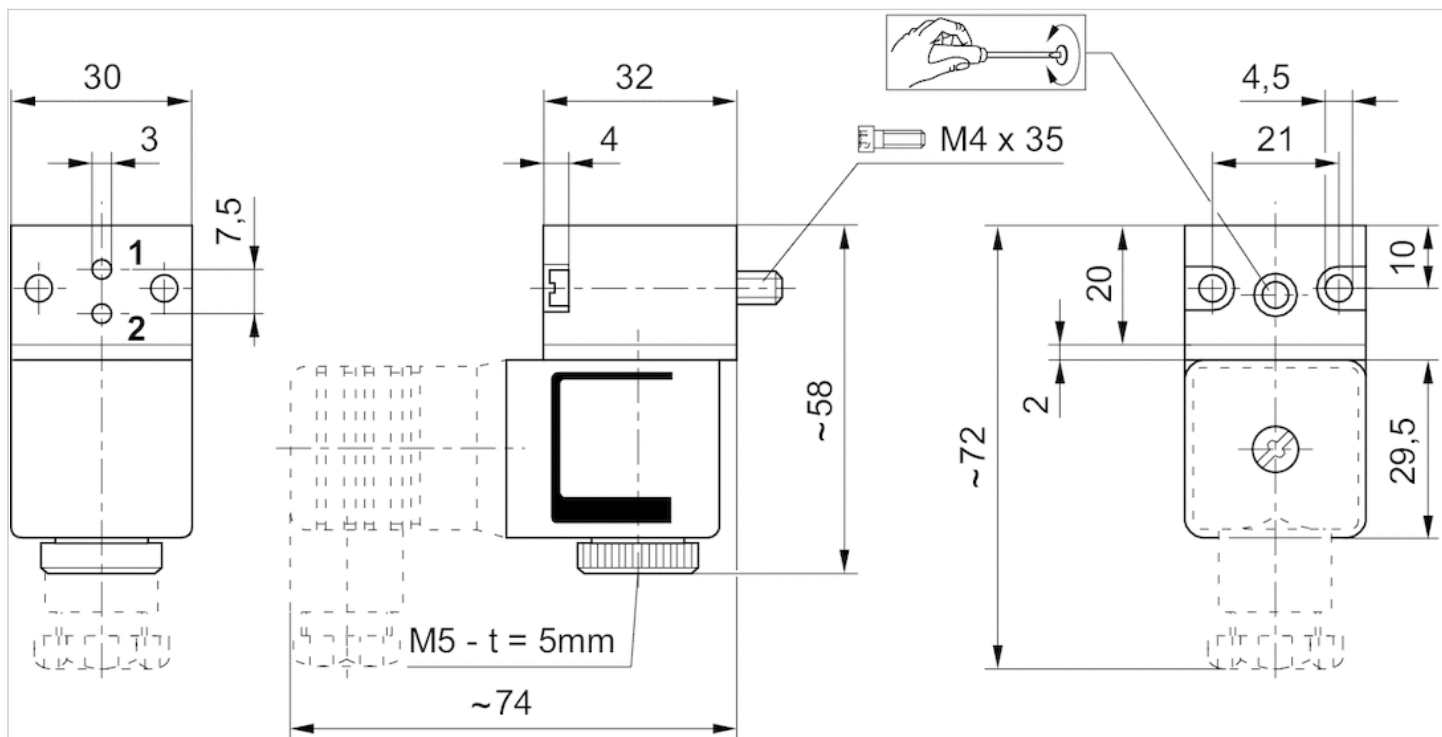

t = Tiefe